

Taschentuchbox



Name:		Klasse:	
Stückliste:			Werkzeugvorschlag:
2 Sperrholz	210 / 60 / 10 mm	2 x A	Bleistift, Lineal, Schere
1 Sperrholz	220 / 130 / 6 mm	B	Kleber, Feile, Schleifpapier
1 Sperrholz	130 / 95 / 6 mm	C	transparentes Klebeband
1 Sperrholz	170 / 60 / 6 mm	4 x D	Laubsäge, Feinsäge
1 Leiste	100 / 35 / 10 mm	2 x E	Bohrer Ø 3 mm, Ø 6 mm
1 Schweißdraht	200 / Ø 2 mm		

Die Bauanleitung

1. Übersicht:

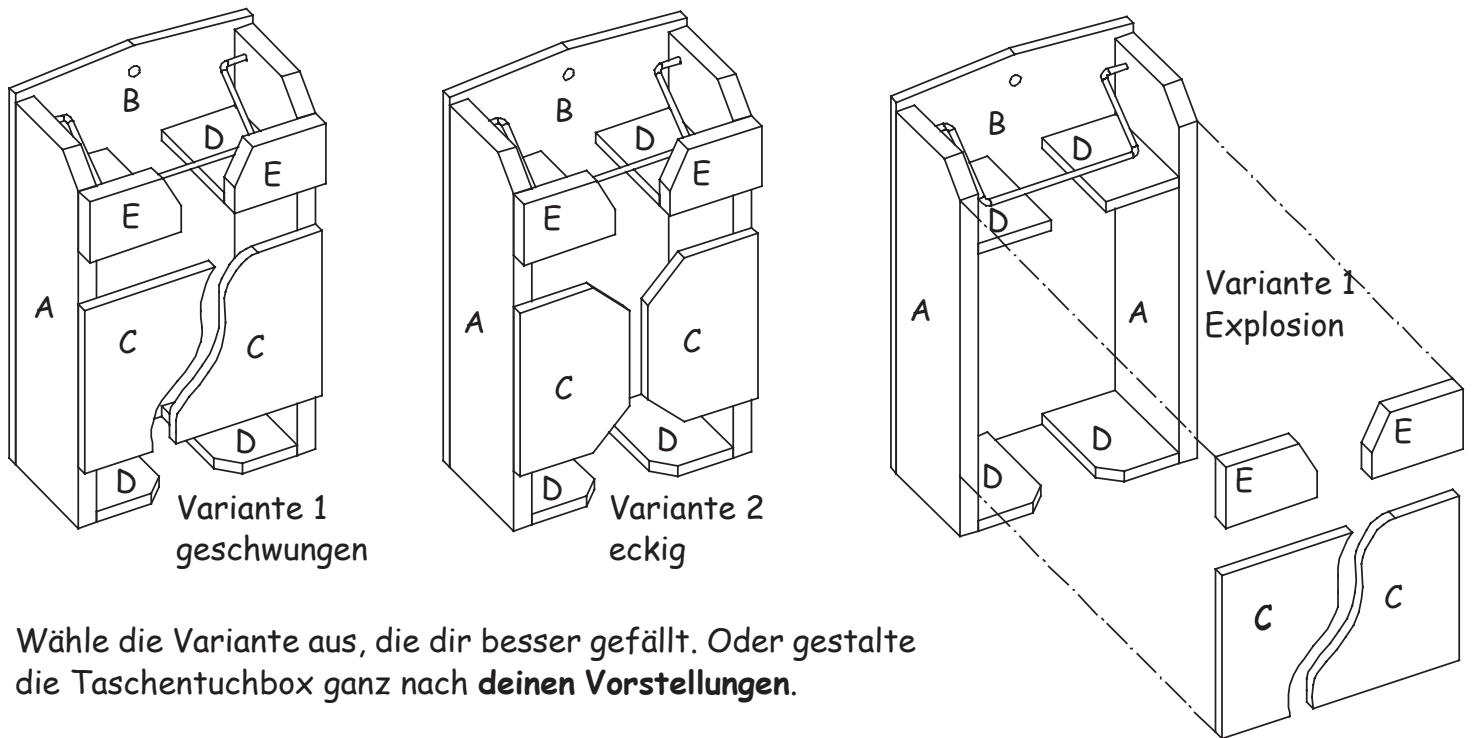

Wähle die Variante aus, die dir besser gefällt. Oder gestalte die Taschentuchbox ganz nach **deinen Vorstellungen**.

2. Form übertragen und Bohrung aufzeichnen - siehe Plan 1:

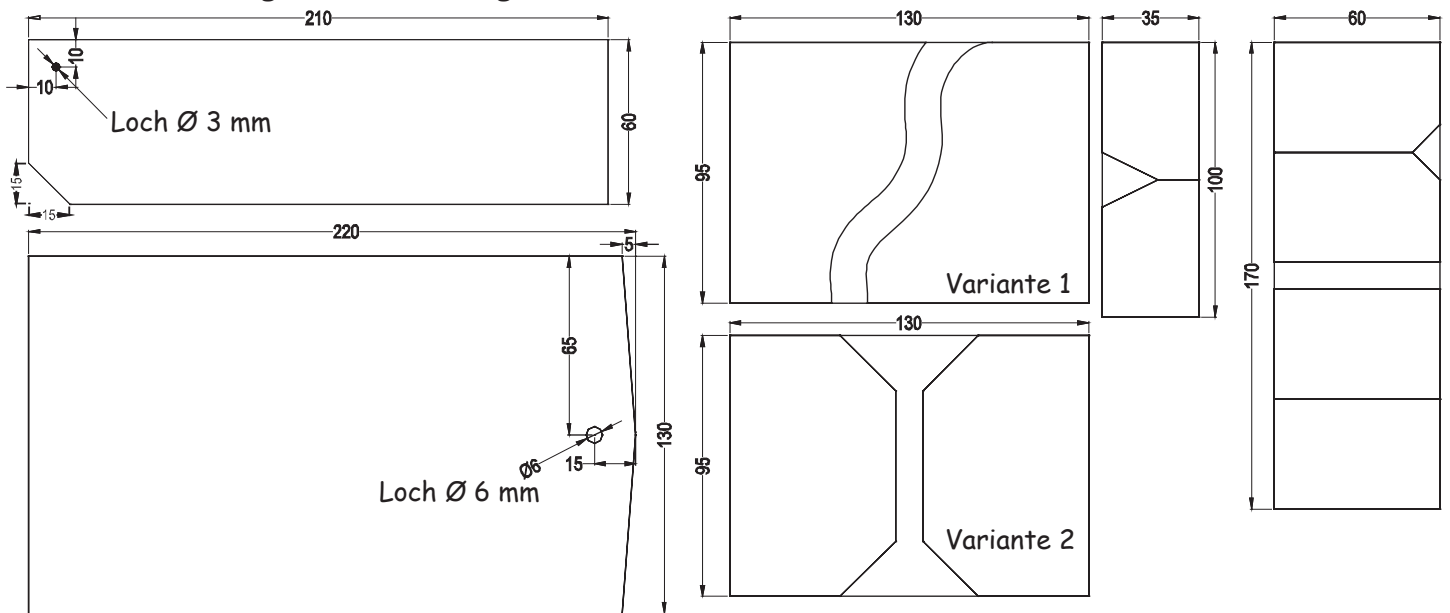

gerade Kanten: mit Bleistift und Lineal auf die Teile (A) bis (E) übertragen.

geschwungene, runde Kanten: schneide die Schablone aus und klebe sie mit transparentem Klebeband auf die Sperrholzteile oder drücke die Formen mit einem Kugelschreiber durch.

3. Löcher bohren und die Teile aussägen:

• Bohre in die Teile (A) jeweils ein Loch $\varnothing 3$ mm, 5 mm tief.

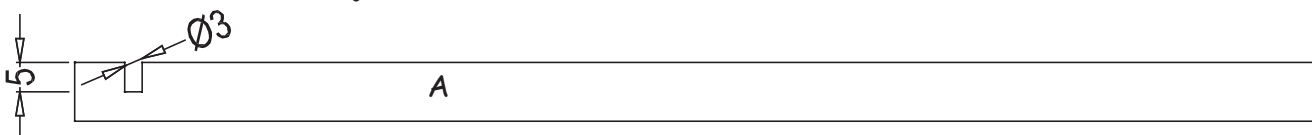

- Bohre in Teil (B) ein Loch \varnothing 6 mm - wenn du deine Taschentuchbox aufhängen willst.
- Säge die Teile (A) bis (E) mit der Laubsäge bzw. Feinsäge aus. Arbeite die Kanten mit einer Feile und Schleifpapier nach.

4. Zusammenbau:

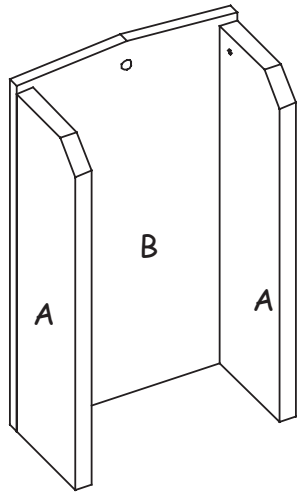

Schritt 1

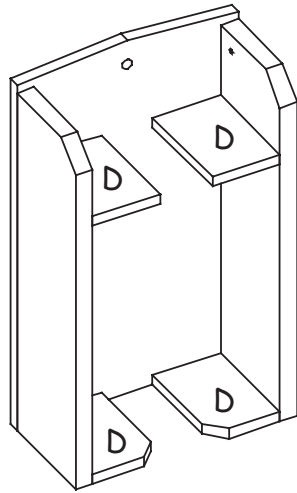

Schritt 2

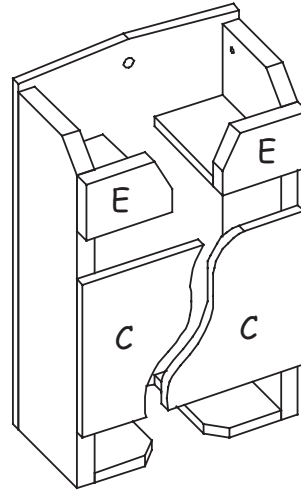

Schritt 3

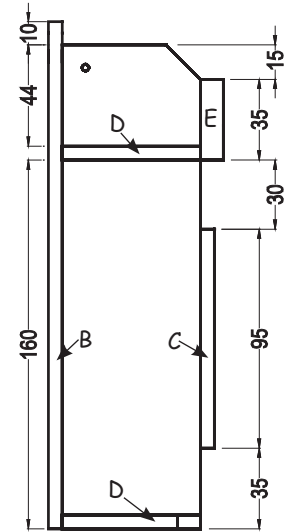

Schnitt - Mitte

Leime die Teile wie abgebildet zusammen.

5. Drahtbügel zum Niederhalten der einzelnen Taschentücher:

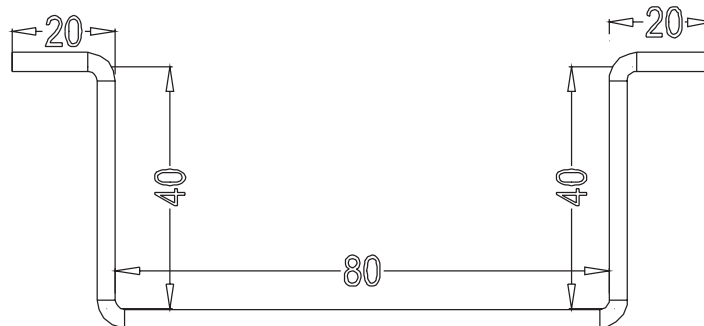

- Biege den Schweißdraht nach Abbildung und stecke ihn in die Bohrung der Teile (A).

6. Gestalten / bemalen:

- Bemale dein Werkstück mit lustigen Farben und Mustern oder streiche es mit Klarlack.
- Fülle als letztes deinen Aduis Erinnerungsticker aus und klebe ihn auf dein Werkstück, damit du auch noch in einigen Jahren weist, wo und wann du dieses schöne Werkstück gemacht hast.

Viel Spaß und gutes Gelingen!



